



NÁVOD NA POKLÁDKU PODLAHY

HERRINGBONE DRYBACK

UPOZORNENIE!

Aby sa predišlo farebným rozdielom, odporúča sa použiť na inštaláciu panely z rovnakej výrobnéj šarže. Pred inštaláciou skontrolujte číslo výrobnéj šarže, ktoré je uvedené na každom balení.

UPOZORNENIE!

Pred montážou starostlivo skontrolujte, či panely nemajú vady materiálu, najmä vady dekoratívneho povrchu, mechanické poškodenie zámkov, ako aj rozdiely vo farbe alebo lesku. Odlišná a rôznorodá štruktúra, letokruhy a suky dreva, výskyt vybielených letokruhov alebo prasklín sú konštrukčné prvky a nepovažujú sa za chyby výrobu. Inštalácia panelov sa považuje za prevzatie výrobku a žiadne poškodenie a/alebo farebné odchýlky, ani vyššie uvedené konštrukčné odchýlky nesmú byť dôvodom pre akúkoľvek následnú reklamáciu týkajúcu sa výrobku.

Pred položením sa odporúča zoradiť panely podľa vzoru a odtieňa a potom ich striedavo inštalovať, aby sa dosiahol uspokojivý jednotný prechod z jedného typu do druhého v miestnosti. Aby sa dosiahol najlepší vizuálny efekt, panely by mali byť vždy položené v smere hlavného zdroja svetla.

Otvorené balenie sa musí okamžite použiť (pozri -> PRÍPRAVA, časť č. 11)

MONTÁŽ



 **PRÍPRAVA:**
teplota: 18-30°C
 vlhkosť: 40-65 %

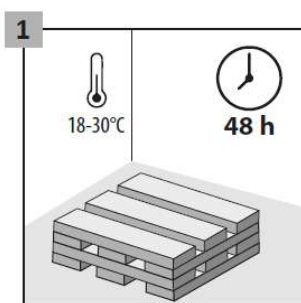

Doba aklimatizácie musí trvať minimálne 48 hodín v miestnosti s teplotou 18–30 °C, v ktorej budú panely inštalované. Je potrebné rozložiť tri balenia v jednej vrstve, aby sa uľahčil proces aklimatizácie.

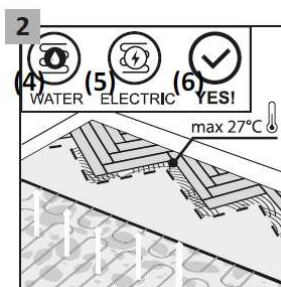

Podlahové panely je možné používať na podkladoch so zabudovaným podlahovým vykurovaním (vodným alebo elektrickým), za podmienky, že maximálna teplota povrchu podlahy počas prevádzky neprekročí 27 °C (VIAC INFORMÁCIÍ: www.technical.arbiton.com).

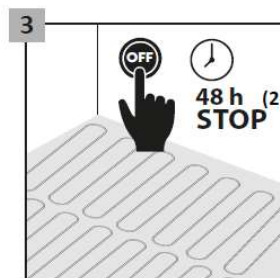

Podlahové vykurovanie je potrebné vypnúť 48 hodín pred montážou. Ak je to potrebné na zachovanie požadovaných parametrov teploty a vlhkosti podkladu, teplota podlahy sa má nastaviť na 18–20 °C alebo sa má použiť alternatívny zdroj vykurovania.

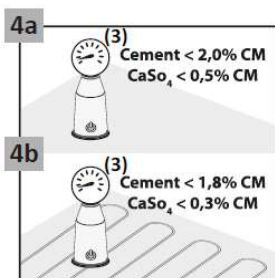

Pri cementovom potere musí byť obsah vlhkosti v podklade pred nanesením hmoty nižší ako 2,0 %, pri anhydritovom potere nižší ako 0,5 %. Pri montáži na podlahové vykurovanie tieto hodnoty nesmú prekročiť 1,8 % a 0,3 %.

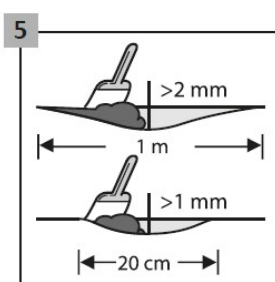



Uistite sa, že je podklad úplne rovný. Všetky nerovnosti podkladu presahujúce 1 mm a dlhšie ako 20 cm, alebo presahujúce 2 mm a dlhšie ako 1 m sa musia vyrovať. Skontrolujte, či je potrebné použiť základný náter alebo izolačný materiál. Na prípravu dokonalého podkladu naneste na celý povrch cementovú maltu alebo samonivelačnú hmotu.

Typ podkladu, jeho kvalita a príprava — najmä nerovnosti — majú rozhodujúci vplyv na konečný výsledok. Panely sú vhodné na inštaláciu na cementové potery, anhydritové potery, samonivelačné hmoty, keramické dlaždice, lepené parkety, lepené PVC a linoleové krytiny, ako aj na podklady z OSB alebo preglejkových dosiek, pokiaľ nedochádza k ich prehýbaniu a obsah vlhkosti v dreve je nižší ako 10 %.

MONTÁŽ



 **PRÍPRAVA:**
teplota: 18-30°C

 **vlhkosť: 40-65 %**

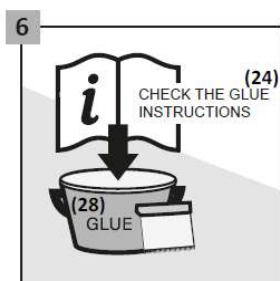

Pred inštaláciou je nevyhnutné oboznámiť sa s pokynmi výrobcu lepidla a striktne ich dodržiavať, najmä v oblasti prípravy podkladu, výberu vhodnej stierky a spotreby lepidla.

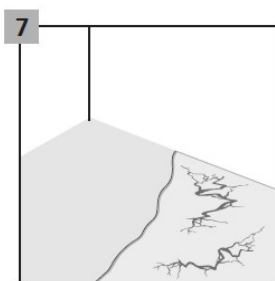

Typ podkladu, jeho kvalita a príprava — najmä nerovnosti — majú rozhodujúci vplyv na konečný výsledok; preto je potrebné vykonať aplikáciu samonivelizačnej hmoty. V prípade keramických dlaždíc alebo drevených podkladov (OSB, preglejka) sa podklad musí pripraviť podľa odporúčaní výrobcu

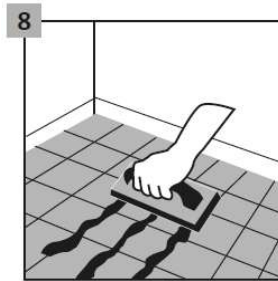

Pri montáži na podklad pokrytý keramickými dlaždicami je potrebné bezpodmienečne vyplniť škáry dlaždíc trvalou škárovacou hmotou. Okrem toho je potrebné naniest samonivelizačnú hmotu, aby sa dosiahol hladký povrch s jednotnou nasiakavosťou.

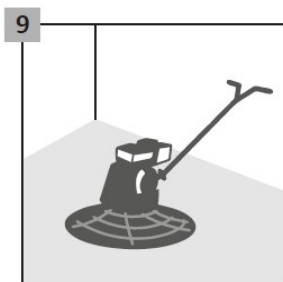

Pri použití samonivelizačnej hmoty je potrebné povrch prebrúsiť, aby sa vyrovnal a odstránila sa jeho vrchná vrstva.

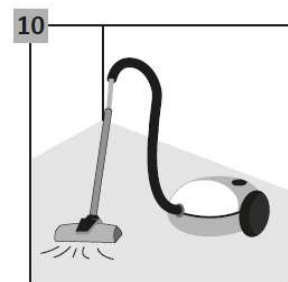

Tesne pred montážou je potrebné podklad dôkladne povysávať, aby sa odstránili všetky nečistoty.

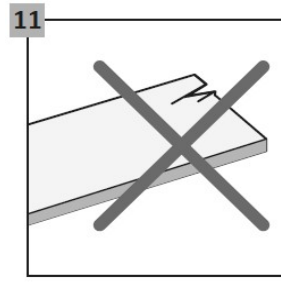

Pred inštaláciou a počas nej kontrolujte panely pri optimálnych svetelných podmienkach. Nepoužívajte chybné panely.

MONTÁŽ



POKLÁDKA PANELOV:

teplota: 18-30°C

vlhkosť: 40-65 %

podklad pod podlahou min. 15°C

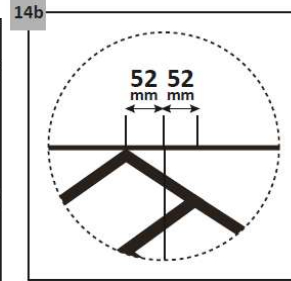
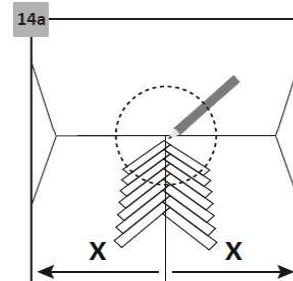
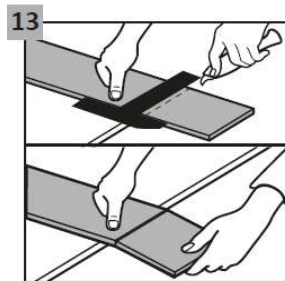
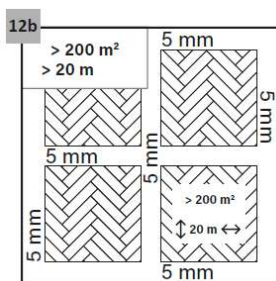
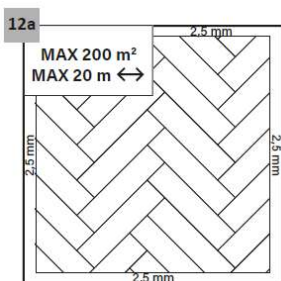

Po obvode pri stenách nechajte 2,5 mm medzery na vyrovnanie lineárnej rozťažnosti podlahy. Maximálna plocha, ktorú možno položiť bez dodatočných škár, je 200 m². Pri väčších plochách zväčšite všetky škáry na 5 mm. Maximálna dĺžka podlahovej plochy, ktorú je možné položiť v jednom smere bez dodatočných dilatčných škár, je 20 metrov. Pri väčších dĺžkach zväčšite všetky škáry na 5 mm.

Pri dodatočnom rezaní podlahových panelov odrežte hornú vrstvu nabrúseným nožom a rýchlym pohybom odloďte časť panelu a položte ho na okraj. Okrem toho sa podlahové panely dajú ľahko rezať elektrickou pilou.

Na správne polozenie podlahy typu dryback je potrebné začať vyznačením štartovacej línie tak, že podlahovú plochu rozdelíte na polovicu čiarou vedenou kolmo na hlavný zdroj svetla. Prvý panel sa kladie kolmo na túto líniu a ďalšie sa montujú podľa schémy a smeru označeného šípku umiestnenou na spodnej strane panela. Pre dosiahnutie najlepších výsledkov je možné začať montáž od strednej miestnosti, pričom sa vyznačí dodatočná pomocná línia a podlaha sa kladie v dvoch smeroch, čo umožňuje dosiahnuť symetrickejší a rovnomernejší efekt. Na zabezpečenie správnej symetrie vzoru počas kladenia podlahy je potrebné umiestniť prvý diel tak, aby sa jeho os zhodovala s čiarou vyznačenou na podklade. Odstup medzi osou a bodmi styku na ľavej aj pravej strane musí byť 52 mm na každej strane. Dodržanie týchto rozmerov zaručuje rovnomerné rozloženie vzoru a správne prispôbenie nasledujúcich prvkov.

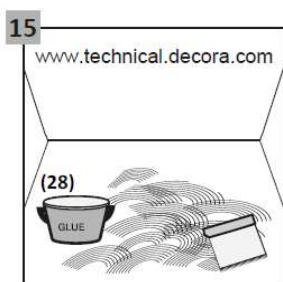

Používajte výhradne lepidlá odporúčané výrobcom podlahy (VIAC INFORMÁCIÍ: www.technical.arbiton.com). Je potrebné pamätať na to, že nadbytočné lepidlo môže vytiecť medzi spoje panelov a byť viditeľné na povrchu podlahy; je nutné ho odstrániť vlhkou handričkou.

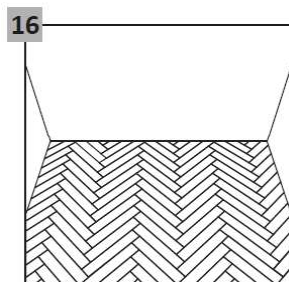

POZOR! Panely sa musia navzájom prekrývať najmenej 30 cm, šírka krajných radov panelov nesmie byť menšia ako 5 cm.

Panely prilepte k podkladu, priložte ich tesne k sebe, aby medzi nimi neboli žiadne medzery. Dokonale rovnomerné polozenie prvého radu panelov ovplyvní dobrý vizuálny efekt celej miestnosti.

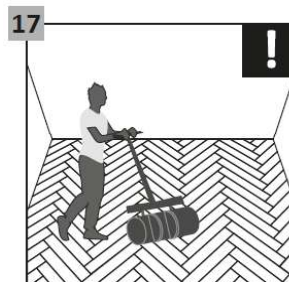

Použite valec s hmotnosťou 50 kg na dôkladné a rovnomerné pritlačenie panelov k podkladu. Príliš neskoré valcovanie alebo nedostatočný prítlak na ťažko dostupných miestach môže mať za následok nedostatočnú priľnavosť a odlepovanie panelov od podkladu na okrajoch.

MONTÁŽ



POVRCHOVÁ ÚPRAVA PODLAHY:

teplota: 18-30°C

vlhkosť: 40-65 %

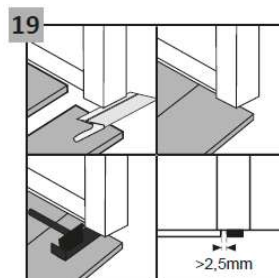
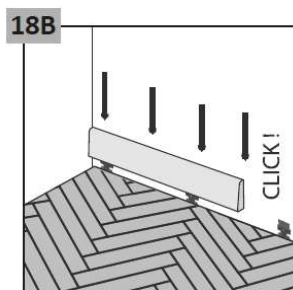
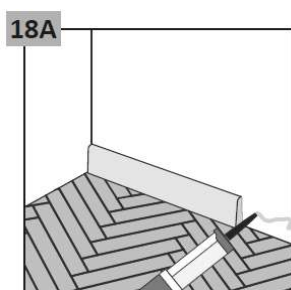

Dilatačné škáry pozdĺž stien by mali byť pokryté ozdobnou lištou, pripevnenou lepidlom alebo špeciálnymi sponami. Odporúča sa použiť soklové lišty Arbiton určené pre daný panel, ktoré zaručujú vynikajúce farebné zladenie a náter odolný voči poškrabaniu.

Pri dverách sa odporúča podrezať profily zárubne a ponechať voľný priestor nad osadeným panelom, aby neobmedzoval jeho prípadný pohyb.

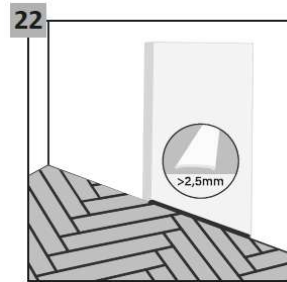
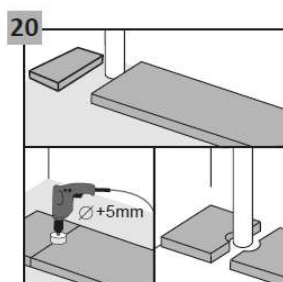

V prípade zvislých potrubí zabudovaných do podkladu nechajte okolo potrubia voľný priestor. Otvory pre rúrky vyvítajte vrtákom s priemerom o 5 mm väčším, ako je priemer rúrky.

Pri viacerých potrubíach vykurovacieho systému postupujte rovnako. Narezané panelové prvky spojte montážnym lepidlom na plastové prvky.

Spoje susedných podlahových krytín musia byť ukončené dekoratívnymi profilmi, pričom sa ponechajú dilatačné škáry uvedené výrobcom.

MONTÁŽ



PREVÁDZKA A ÚDRŽBA

 teplota: 18-30°C

 vlhkosť: 40-65 %

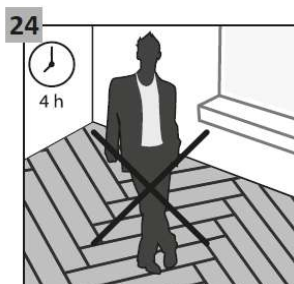
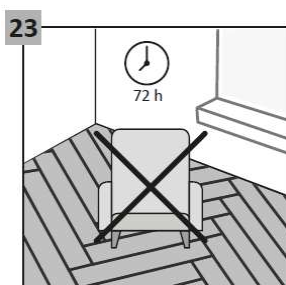

Ak sú panely inštalované na podklad pomocou lepidla, ťažké predmety sa môžu umiestniť až po 72 hodinách od lepenia a po podlahe sa môže opatrne chodiť po 4 hodinách od lepenia.

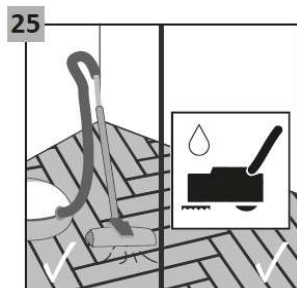

Podlahu Arbiton je možné čistiť vysávačom alebo drhnutím/strojovým čističom (šorovačkou).

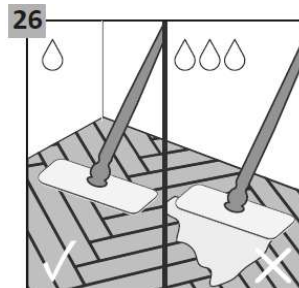

Podlahu Arbiton je možné čistiť vlhkým mopom, avšak používanie parných čistiacich zariadení je zakázané.

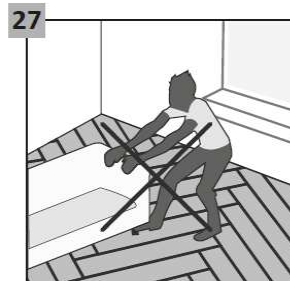

Presúvanie ťažkých predmetov po podlahe je zakázané. Mali by sa prenášať iba vtedy, keď sú zdvihnuté.

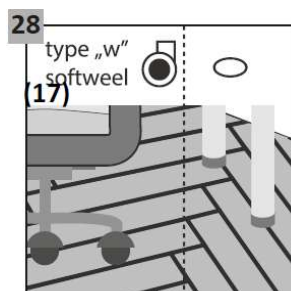

Používajte kancelárske stoličky s kolieskami typu W, ktoré navyše chránia podlahu vďaka ochrannej sieťke. Nohy nábytku by mali byť vybavené podložkami, napr. z plsti, ktoré chránia podlahu pred poškrábaním.

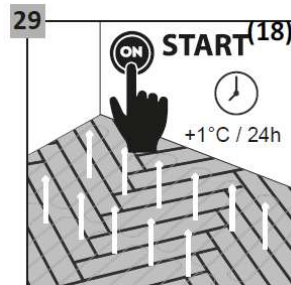

Po položení podlahy a čakaní 24 hodín môžete zapnúť podlahové kúrenie, pričom nezabudnite postupne zvyšovať teplotu (1 °C za deň).
POZOR! Upozorňujeme, že maximálna teplota povrchu podlahy je 27°C.